

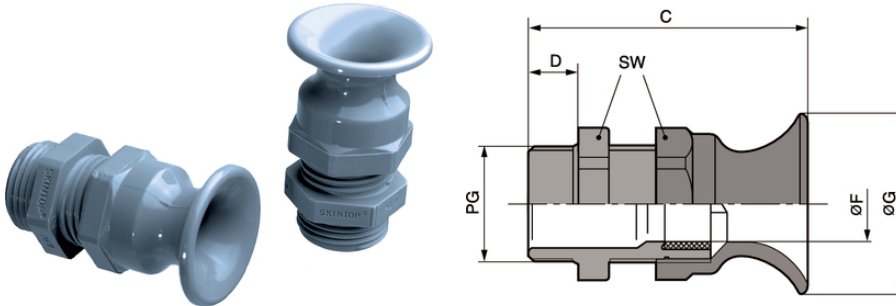





## SKINTOP® BT

SKINTOP® BT, prensaestopas de poliamida con protección contra doblado y acodaduras para conservar el cable, para partes móviles de las máquinas



-  Gran resistencia química
-  Alcance de sujeción amplio
-  Resistencia mecánica
-  Protección frente a descarga de tracción
-  Resistente a temperaturas
-  Variedad de certificados de aprobación

### Beneficios

protección fiable contra flexión y torsión  
 Conservación del cable  
 Funcionamiento fiable  
 Protección de cables flexibles

### Ámbito de uso

Si los cables para aparatos eléctricos y maquinaria se mueven durante su uso, éstos deberán estar protegidos frente al doblado excesivo conforme a VDE 0700-1  
 Herramientas portátiles

Última actualización (26.12.2021)

©2021 Lapp Group - Reservado el derecho a realizar cambios técnicos

Product Management <http://lappespana.lappgroup.com>

Puede encontrar los datos técnicos actualizados en la ficha técnica correspondiente.

PN 0456 / 02\_03.16

## SKINTOP® BT

Construcción de aparatos  
Aplicaciones de luz y sonido  
Partes móviles de máquinas

### Normas de referencia / Aprobaciones

UL File Nr. E79903

### Composición de producto

Rosca de conexión PG según DIN 40430

### Datos técnicos

Clasificación ETIM 5:	ETIM 5.0 Class-ID: EC000441 Descripción de clase ETIM 5.0: prensaestopas
Clasificación ETIM 6:	ETIM 6.0 Class-ID: EC000441 ETIM 6.0 Class-Description: Prensaestopas
Aviso:	Dimensiones de instalación y pares de apriete, consulte el Apéndice T21
Colores disponibles:	RAL 7001, gris plata
Material:	Cuerpo: poliamida Sellado CR
Grado de protección::	IP 68 - 5 bar
Rango de temperaturas:	-20 °C a +80 °C

### Nota

Las fotografías e imágenes no son a escala ni deben considerarse representaciones fieles de los respectivos productos.  
Precios netos sin IVA ni recargos. Venta a clientes profesionales.

**SKINTOP® BT**

Referencia	Denominación de pieza/tamaño	Ø F mm	SW tamaño de llave mm	Longitud media C mm	Thread length D mm	Unidad / unid. embalaje
SKINTOP® BT gris plateado						
53015410	PG 9	3,5 - 8	19	42.9	8	100
53015420	PG 11	4 - 10	22	47.7	8	100
53015430	PG 13,5	6 - 12	24	52.0	9	50
53015440	PG 16	9 - 14	27	55.9	10	50
53015450	PG 21	13 - 18	33	64.4	11	50

Última actualización (26.12.2021)

©2021 Lapp Group - Reservado el derecho a realizar cambios técnicos

Product Management <http://lappespana.lappgroup.com>

Puede encontrar los datos técnicos actualizados en la ficha técnica correspondiente.

PN 0456 / 02\_03\_16