

M12 mas. 0° / M12 fem. 90° schermato

PUR 5X0,34 schermato grigio, 13m

Maschio diritto – femmina 90°

M12 – M12, 5 poli

schermato

Custodie plastica con buona resistenza contro agenti chimici e oli

La resistenza agli agenti aggressivi deve essere testata per la singola applicazione. Ulteriori dettagli su richiesta.

Altre lunghezze secondo disponibilità.

[Link al prodotto](#)

Immagine

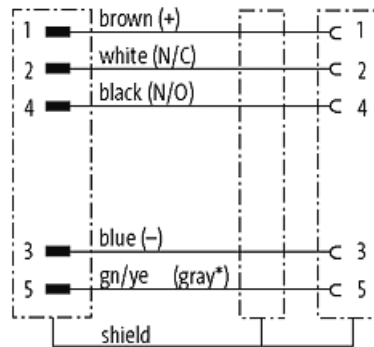
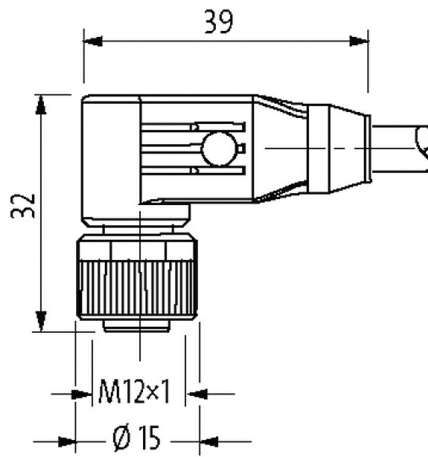
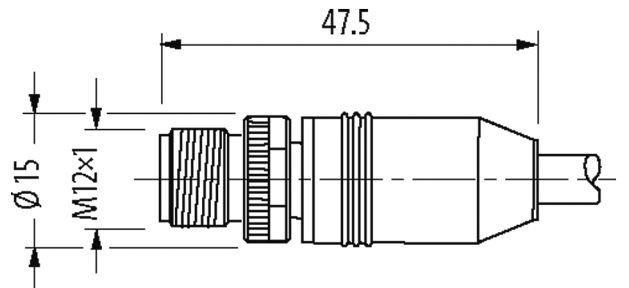
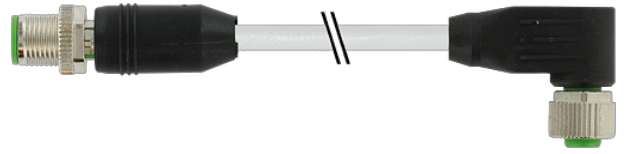

(* for cable type 203, 603, 243, 643)

Male

Female



Immagine rappresentativa

Certificazioni

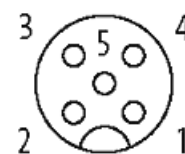
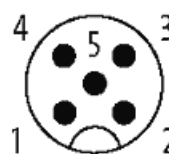
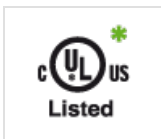

* solo per prodotti con cavo approvato UL/CSA

EAC

Forma

Forma 40541

Dati tecnici

| | |
|---------------------------------------|--|
| Tensione d'esercizio | max. 60 V AC/DC |
| Tensione d'esercizio (solo UL listed) | max. 30 V AC/DC |
| Picco di tensione nominale | 1.5 kV |
| Corrente d'esercizio per contatto | max. 4 A |
| Gruppo materiale | IEC 60664-1, category I |
| Codifica | A-code |
| Bloccaggio connettore | Filettatura (M12×1 mm) coppia di serraggio 0.6 Nm) autobloccante |
| Pressacavo | M12 (SW13) |
| Grado di protezione | IP65 e IP67 a connettore inserito e bloccato (EN 60529) |
| Materiale dispositivo bloccaggio | Pressofuso di zinco, nichelato opaco |
| Materiale | PUR |
| adatto per guaina (Ø interno) | senza |

Dati generali

| | |
|------------------------|--|
| Grado di inquinamento | 3 |
| Range temperatura | -25...+85 °C, a seconda della qualità del cavo |
| Material (guarnizione) | FKM |

Cavi

| | |
|------------------------------|------------------------------|
| Numero del cavo | 349 |
| N°/diametro del filo | 5× 0.34 mm ² |
| Isolamento del filo | PVC (ma, bi, bl, ne, ve-gia) |
| Valori catena portacavo | 0.1 Mio. |
| Colore | grigio |
| Materiale (rivestimento) | PUR/PVC |
| Ø esterno | 5.9 mm ±5% |
| raggio di curvatura (fisso) | 10× Ø esterno |
| Raggio di curvatura (mobile) | 15× Ø esterno |
| Range temperatura (fissa) | -40...+80 °C |
| Range temperatura (mobile) | -5...+70 °C |
| Schermatura | si |
| Colore (rivestimento) | grigio |
| Certificazioni (cavo) | CE conform |

dati commerciali

| | |
|----------------------------|---------------|
| EAN | 4048879329453 |
| eClass | 27279218 |
| Lotto minimo ordinabile | 1 |
| Numero di tariffa doganale | 85444290 |
| paese di origine | CZ |