

Placa embutida para botão iluminado, redondo, leitoso com inscrição em preto, com símbolo gráfico: movimento de giro para a esquerda



nome da marca do produto	SIRIUS ACT
designação do produto	Placa de inscrição
designação do tipo de produto	3SU1





### Dados técnicos gerais



<b>Resistência ao choque</b> <ul style="list-style-type: none"> <li>para aplicações de vias segundo a DIN EN 61373</li> </ul>	categoria 1, classe B
<b>Resistência à oscilação</b> <ul style="list-style-type: none"> <li>para aplicações de vias segundo a DIN EN 61373</li> </ul>	categoria 1, classe B

### Acessórios

material do acessório	Plástico
Tipo de fixação da placa	introduzir
Identificação da placa de inscrição	SÍMBOLO: MOVIMENTO GIRATÓRIO PARA A ESQUERDA
Forma da placa de inscrição	redondo
Cor da placa de inscrição	branco leitoso/preto (placa/texto)
Símbolos ISO impressos	SÍMBOLO: MOVIMENTO ROTATIVO PARA A ESQUERDA

### Certificados/Homologações

General Product Approval		Declaration of Conformity		Test Certificates
 CSA	 UL		 EG-Konf.	<a href="#">Miscellaneous</a> <a href="#">Type Test Certificates/Test Report</a>

Marine / Shipping					other
 ABS	 LRS	 PRS	 RINA	 RMRS	<a href="#">Confirmation</a>

### Outras informações

**Information- and Downloadcenter (catálogo, brochuras,...)**

<https://www.siemens.com/ic10>

**Industry Mall (encomendar online)**

<https://mall.industry.siemens.com/mall/pt/pt/Catalog/product?mlfb=3SU1900-0AB71-0QU0>

**CAX Online Generator**

<http://support.automation.siemens.com/WW/CAXorder/default.aspx?lang=en&mlfb=3SU1900-0AB71-0QU0>

**Service&Support (manuais, manuais de instruções, certificados, curva característica, FAQs,...)**

<https://support.industry.siemens.com/cs/ww/en/ps/3SU1900-0AB71-0QU0>

**Base de dados das imagens (fotografias do produto,desenhos de medida em 2D, modelos em 3D, esquemas eléctricos, macros EPLAN... )**

[http://www.automation.siemens.com/bilddb/cax\\_de.aspx?mlfb=3SU1900-0AB71-0QU0&lang=en](http://www.automation.siemens.com/bilddb/cax_de.aspx?mlfb=3SU1900-0AB71-0QU0&lang=en)

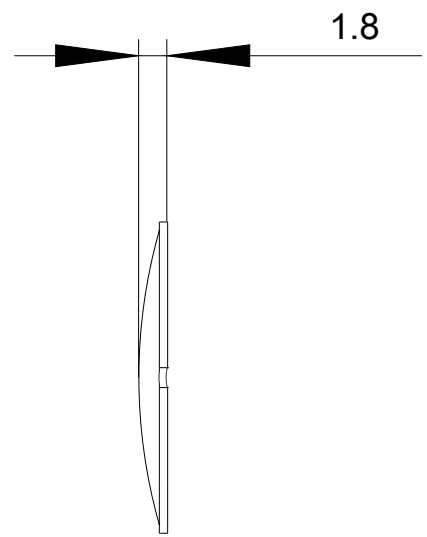
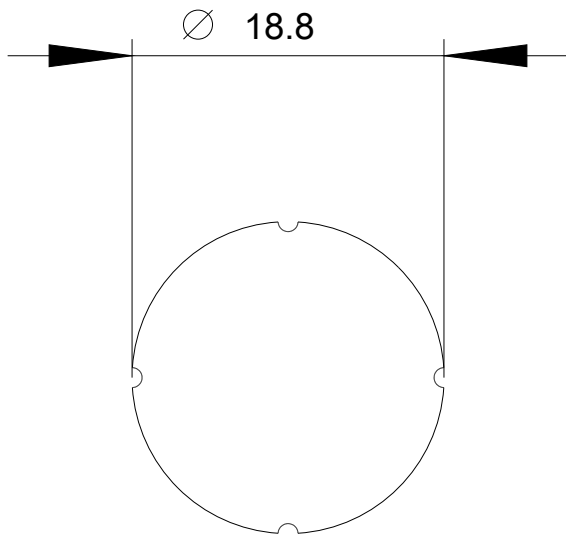

última alteração:

19-08-2020