

Дистанционная шайба для адаптера монтажной шины для 3RA2







Общие технические данные

Фирменное название продукта		SIRIUS
Наименование продукта		распорная шайба для адаптера монтажной шины
Типоразмер контактора		S0

Монтаж/ крепление/ размеры

Вид крепления		втычной
---------------	--	---------

Сертификаты/ допуски к эксплуатации

General Product Approval			Declaration of Conformity		Test Certificates
 CSA	 UL		 EG-Konf.	Miscellaneous	Type Test Certificates/Test Report

Test Certificates	Shipping Approval				other
Special Test Certificate	 ABS	 BUREAU VERITAS	 PRS	 RINA	Confirmation

Дополнительная информация

Information- and Downloadcenter (каталоги, брошюры,...)

<https://www.siemens.com/ic10>

Industry Mall (Каталог и система обработки заказов)

<https://mall.industry.siemens.com/mall/ru/ru/Catalog/product?mfb=3RA2911-1CA00>

Онлайн-генератор Cax

<http://support.automation.siemens.com/WW/CAXorder/default.aspx?lang=en&mfb=3RA2911-1CA00>

Service&Support (руководства, инструкции по эксплуатации, сертификаты, указания, FAQ,...)

<https://support.industry.siemens.com/cs/ww/en/ps/3RA2911-1CA00>

Банк изображений (фотографии продуктов, двухмерные размерные чертежи, трехмерные модели, схемы приборов,

макросы EPLAN, ...)

http://www.automation.siemens.com/bilddb/cax_de.aspx?mfb=3RA2911-1CA00&lang=en

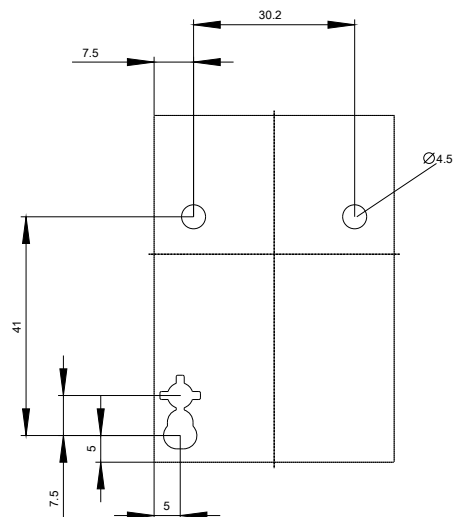
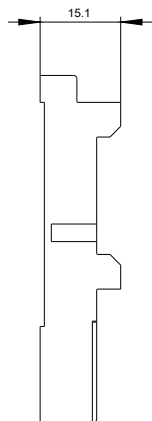
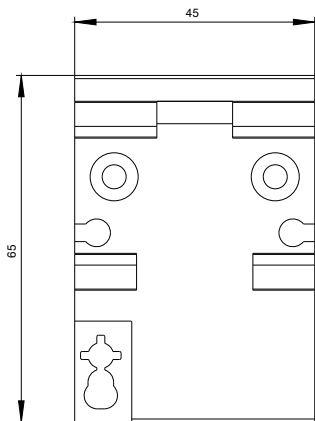

последнее изменение:

18.08.2020