

3-фазная клемма ввода питания для контактора  
3RT201, Типоразмер S00

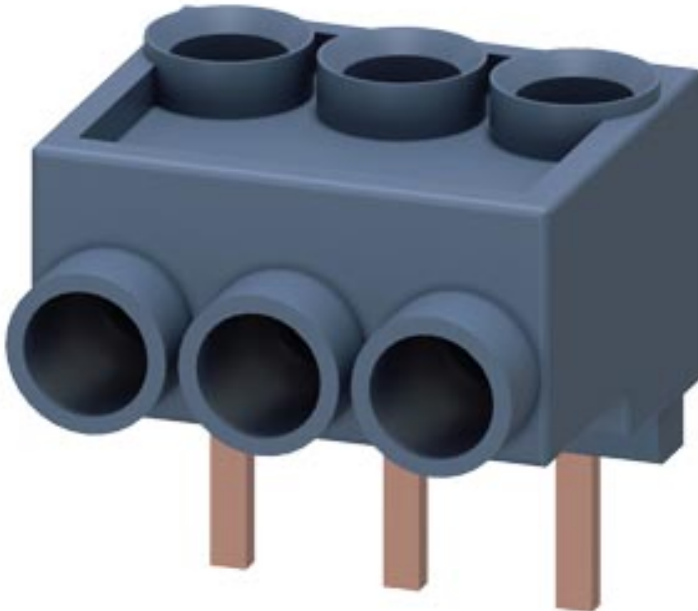

#### Общие технические данные

Фирменное название продукта		SIRIUS
Наименование продукта		трехфазные вводные клеммы
Типоразмер контактора		S00
Степень защиты IP с лицевой стороны		IP20
Температура окружающей среды		
<ul style="list-style-type: none"> <li>во время хранения</li> </ul>	°C	-50 ... +80
<ul style="list-style-type: none"> <li>во время эксплуатации</li> </ul>	°C	-40 ... +60
Напряжение изоляции при степени загрязнения 3 при переменном токе расчетное значение	V	690

#### Монтаж/ крепление/ размеры





Ширина	mm	25,9
Высота	mm	30,4
Глубина	mm	28,4

#### Подсоединения/ клеммы

Исполнение электрического подключения		
<ul style="list-style-type: none"> <li>для главной электрической цепи</li> </ul>		витовой зажим с рамочной

<b>Вид подключаемых поперечных сечений проводов</b> <ul style="list-style-type: none"> <li>• для главных контактов <ul style="list-style-type: none"> <li>— однопроводный</li> <li>— многопроводный</li> <li>— тонкопроволочный <ul style="list-style-type: none"> <li>— с обработкой концов жил</li> </ul> </li> </ul> </li> <li>• при проводах AWG <ul style="list-style-type: none"> <li>— для главных контактов</li> </ul> </li> </ul>	1x (2,5 ... 6,0 мм <sup>2</sup> ) 1x (2,5 ... 6,0 мм <sup>2</sup> ) 1x (2,5 ... 10,0 мм <sup>2</sup> ) 1x (12 ... 8)
--	---

### Сертификаты/ допуски к эксплуатации

Сертификат соответствия		CE / UL / CSA / CCC	
General Product Approval	Declaration of Conformity	Test Certificates	
			
CSA	UL		EG-Konf.
			<a href="#">Miscellaneous</a>
			<a href="#">Special Test Certificate</a>

Test Certificates	Shipping Approval			
<a href="#">Type Test Certificates/Test Report</a>				
	ABS	BUREAU VERITAS	LRS	RINA
				
				RMRS

other	Railway
<a href="#">Confirmation</a>	<a href="#">Vibration and Shock</a>

### Дополнительная информация

Information- and Downloadcenter (каталоги, брошюры,...)  
<https://www.siemens.com/ic10>

Industry Mall (Каталог и система обработки заказов)  
<https://mall.industry.siemens.com/mall/ru/ru/Catalog/product?mlfb=3RA2913-3K>

Онлайн-генератор Cax  
<http://support.automation.siemens.com/WW/CAXorder/default.aspx?lang=en&mlfb=3RA2913-3K>

Service&Support (руководства, инструкции по эксплуатации, сертификаты, указания, FAQ,...)  
<https://support.industry.siemens.com/cs/ww/en/ps/3RA2913-3K>

Банк изображений (фотографии продуктов, двухмерные размерные чертежи, трехмерные модели, схемы приборов, макросы EPLAN, ...)  
[http://www.automation.siemens.com/bilddb/cax\\_de.aspx?mlfb=3RA2913-3K&lang=en](http://www.automation.siemens.com/bilddb/cax_de.aspx?mlfb=3RA2913-3K&lang=en)

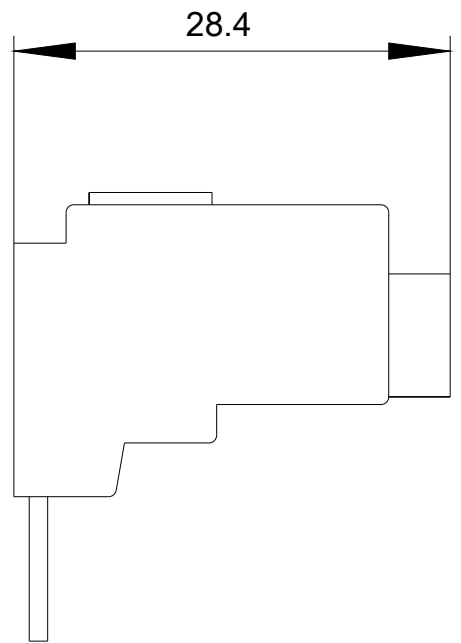
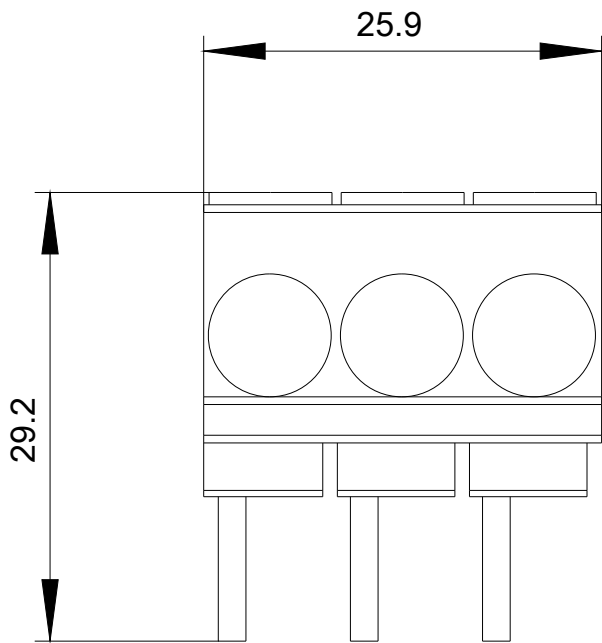

последнее изменение:

07.01.2020