



Electric Automation
Automation specialists

Артикул: GRM 35 50 FT
код: 6000069

GRM сетки лотка, 35x50x3000,
горячеоцинкованной, DIN EN ISO 1461
Сталь St

Покупка от Electric Automation Network

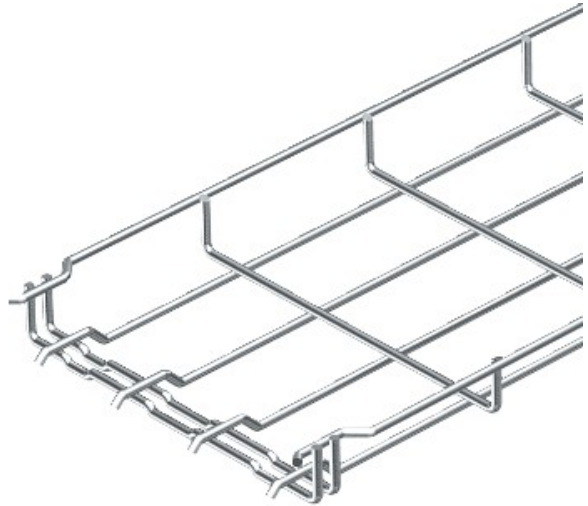

Магнитный щит изоляции без крышки 15 дБ, с крышкой 25 дБ.